

石家庄亿邦科技有限公司

温控器说明书





一、产品概述

温控器是我公司采用国际先进电子技术研究开发的最新产品。它集房间温度校正系数设定,环境温度设定,风机盘管运行方式设定功能于一身。用于控制风机盘管电动阀的开关和风机三档风速的选择,或直接控制风阀的开关,适合运用在二管二线或三线的中央空调系统。该产品广泛运用于宾馆、办公室、会议室的温度调节,是中央空调末端的必备设备。它的使用将会使你的生活更加舒适、方便,并能起到节能降耗的作用。

二、产品特点

- 1、外观豪华,大屏幕液晶显示
- 2、轻触按键
- 3、显示室温、制热或制冷、风速等
- 4、显示室温精确到 1.0℃
- 5、采用高可靠性单片机,抗干扰性强
- 6、采用继电器作为输出控制器件,可靠性高
- 7、标准 86 盒安装,厚度仅为 13mm
- 8、通过安全性和高可靠性测试
- 9、宽电源电压范围 (AC110~220V)

三、产品功能

- 1、室内温度设定
- 2、室内温度测量并显示
- 3、制冷/制热/通风模式选择
- 4、手动或自动转换风机三速
- 5、遥控功能(可选)
- 6、蓝色背光(可选)
- 7、温度校准功能





8、定时关闭功能

四、技术指标

- 1、感温元件：NTC
- 2、测温范围：0~45℃
- 3、控温精度：±1℃
- 4、温度设定范围：5~35℃
- 5、电源电压：AC110~220V，50/60Hz
- 6、功耗：<1.5W
- 7、继电器输出容量：AC250V/3A
- 8、外壳材料：pc+ABS（阻燃）
- 9、外形尺寸：86×86×13mm（宽×高×厚）
- 10、安装方式：标准 86 盒安装
- 11、接线方式：端子压接
- 12、存储温度：-10~55℃

五、按键说明

：开、关机键

：工作模式切换键

：定时键

：风速切换键

：增量键

：减量键

六、使用方法



◆ 开、关机：

通电状态下，请按“”键。

◆ 工作模式：

请按“M”键实现制冷、制热、通风工作模式间的转换。



◆ 温度设定：

请按增量键“”或减量键“”来调整温度；温度可设置为 5~35℃。



◆ 风速设定:

按“”键,可选择风速大小,自动、高风速、中风速、低风速。

◆ 定时关机:

按下定时键,进入定时关机设定,按“”向上调定时时间,按“”向下调定时时间,调整好后,4秒钟退出时间设定,在已定时状态下,按下定时键则退出定时关机。

◆ 温度校正:

在关机状态下,长按工作模式键“M”,温控器直接进入温度校正界面。按“”或“”,实现温度校正,设定完毕后4秒钟自动退出。

七、接线图

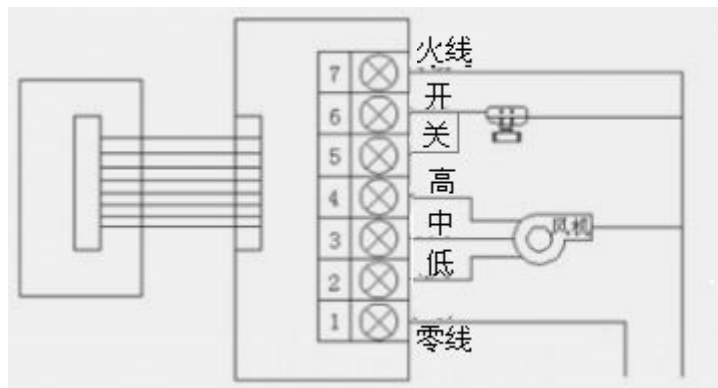

八、安装说明

- 1.拆开主控板:用3.5mm宽的一字改锥沿斜面伸到卡槽中4mm;
- 2.取下排线,略用力向上撬起,即可打开卡钩子;
- 3.将电源盒按照正确接线图接好线,用螺丝拧紧;
- 4.用螺丝将温控器底板固定在墙上的后盖上;
- 5.将控制板和电源板通过排线连接在一起;
- 6.以30度角挂上上板的两个卡钩,一定要挂到位,稍用力按下侧两边,卡住上壳,安装完毕。

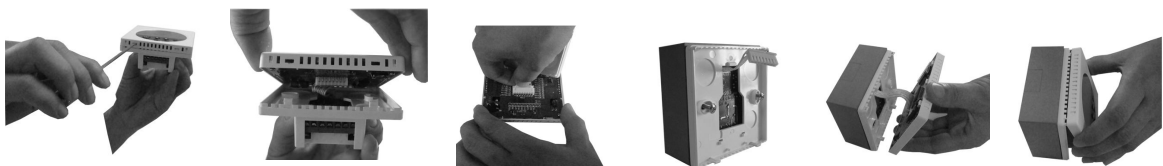



九、注意事项

- ◆ 请严格按照安装步骤进行正确安装;
- ◆ 不要用力拉排线, 以免造成断路;
- ◆ 安装过程中注意对液晶进行保护, 不要施加压力或划伤晶面;
- ◆ 安装过程中不要磕碰线路元器件;
- ◆ 不要带电安装。